

wifi: studio k guest // ww: kmetperen

CARDS ONLY

STUDIO / K

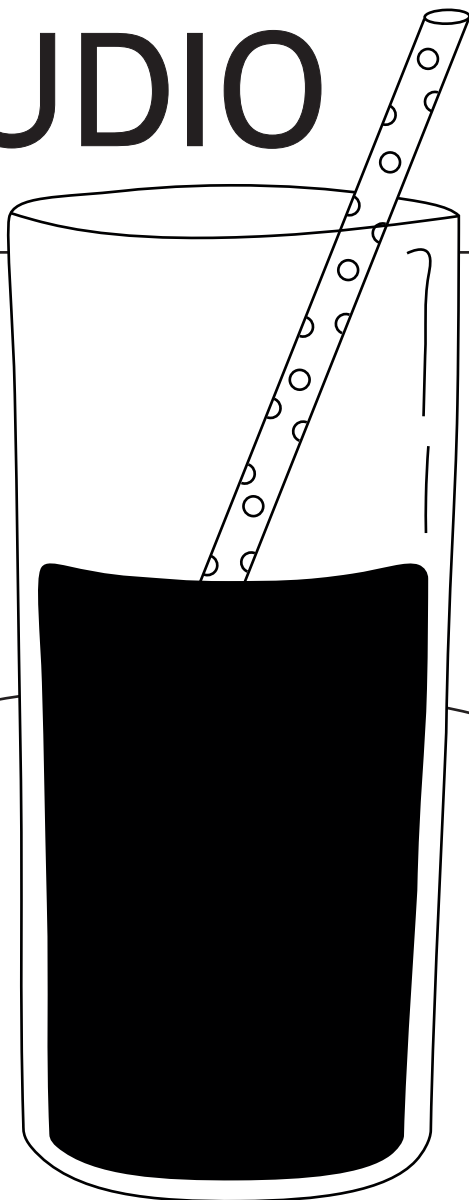

drankjes,
lunch
&
borrel
kaart

warm))fris

KOFFIE

optie: plantaardige melk

optie: extra espressoshot [+0,5]

zwarte koffie	3
espresso	2,8
dubbele espresso	3,3
espresso macchiato	3
cortado	3
cappuccino	3,3
koffie verkeerd	3,5
flat white	4
latte macchiato	3,7

ETCETERA

warme chocolademelk	3,4
<i>optie: plantaardig</i>	
+ slagroom	0,5
chai latte (bevat lactose)	4
iced americano	3
iced latte	4
+ siropen bij de koffie	0,25

THEE

jasmijn, rooibos, kamille,	3
earl grey, hello sunshine	
verveine	
vers: gember	3,3
munt	

optie: limoen/sinaasappel

SAP

appelaere	3,5
perelaere	3,5
tomatensap	3,5
jus d'orange	3,5

FRIS

coca-cola [regular/zero],	3
sprite, fanta orange,	
cassis, fuze tea [sparkling/ green], chaudfontaine	
[plat, bruisend]	
chaudfontaine bruisend 1L	5
Royal Bliss: tonic, bitter	3,1
lemon, ginger ale	
fristi, chocomel	3
fritz [rabarber/ananas] 20cl	3,3
club mate 33cl	3,9
Fentimans ginger beer	4,5
Fentimans rose lemonade	4,5
Roy kombucha ginger	5,5

LIMO'S

van Roze Bunker

met plat of bruiswater:

bloesem power	3,5
citrus movement	3,5
gekke bessen	3,5
wilde ijsthee	3,5

sterk

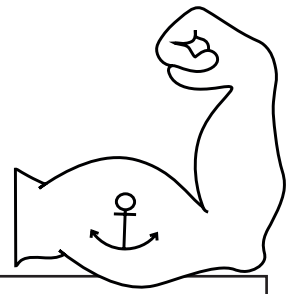

GEDESTILLEERD

bols [jonge/oude] jenever	3
oude jenever van Wynand Fockink	5,5
jägermeister	4
gordon's gin	4,5
damrak gin	5
bols vodka	4,5
tequila olmeca blanco	4,5
southern comfort	4,5
havana wit & donkere rum	4,5

WHISKY

tullamore dew	4,75
jameson	4,75
jim beam white	4,75
glenfiddich <i>12yo</i>	5,5
highland park	6,5

VERMOUTH

martini [bianco, rosso, extra dry]	3,7
campari	3,7

LIKEUR

baileys	4,7
tia maria	4,7
kahlúa	4,7
disaronno amaretto	4,7
vaccari sambuca	4,7
licor 43	4,7
pernod	5
grand marnier	6,5
limoncello	5
salmari	4,5

COGNAC & DIGESTIEF

père magloire calvados	5,25
janneau armagnac VSOP	5,5
joseph guy v.s.	5,25
remy martin VSOP	7

PORT

offley ruby port	5
------------------	----------

STERK + KOFFIE

irish [jameson]	7
italian [disaronno]	7
spanish [tia maria]	7

bier

op de tap

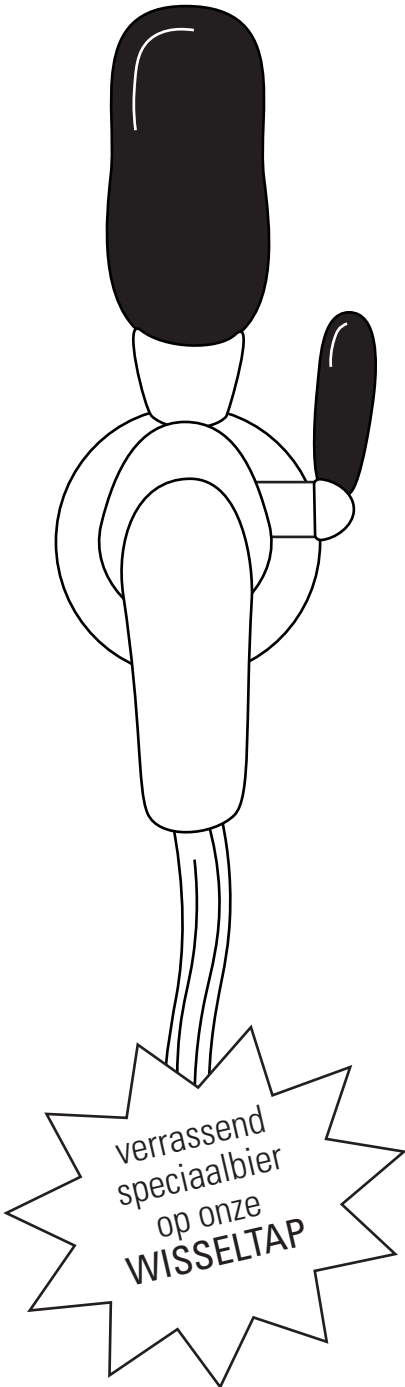

JUPLIER **3,3**

5,2% BELGISCHE PILSENER

25cl

50cl

6,6

pitcher 150cl

19

EEUWIGE JEUGD

5,6

LELLEBEL

5,7% AMSTERDAMS BLOND

25cl

HOEGAARDEN WIT 25cl **5**

5% AUTHENTIEK BELGISCH WITBIER

50cl

8

HERTOG JAN WEIZENER **5,5**

25cl

5,7% FRIS DUIS TARWEBIER

50cl

8

BROUWERIJ 'T IJ IJWIT **5,9**

6,5% AMSTERDAMS WITBIER

30cl

40cl

8

LEFFE BLOND **5**

6,6% BELGISCH ABDIJBIEER

25cl

HOMELAND ZEEBONK **5,9**

6,4% NEW ENGLAND I.P.A.

25cl

MOOIE NEL IPA **5,7**

6,5% NORTH SEA I.P.A.

25cl

Fles & blik

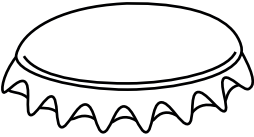

BROUWERIJ 'T IJ **5,9**

ZATTE

8% ONGEFILTERDE TRIPEL

LA CHOUFFE **5,9**

8% BELGISCHE BLONDE TRIPEL

TRIPEL KARMELIET **5,7**

8,0% BELGISCHE 3-GRANEN-TRIPEL

WESTMALLE DUBBEL **5,5**

7,0% DONKER TRAPPISTENBIER

DUVEL 6,66% **5,9**

BELGISCH BLOND BIER

BIRD BREWERY **5,9**

VINK HEERLIJK

6,2% GLUTENVRIJE IPA

DE KONINCK BOLLEKE **5,5**

5,2% ANTWERPS AMBER BIER

EEUWIGE JEUGD **5,9**

GLADJANUS

5,2% WHITE IPA

JOPEN ADRIAAN WIT **5,9**

5% WITBIER

FRANZISKANER **5,5**

WEISSBIER 50cl

5% DUITSE WEIZEN

LORRE **5,9**

5% AMSTERDAMSE

SWEET 'N SOUR (bevat lactose)

BEAR CIDER **5,9**

4,5% NEDERLANDSE APPELCIDER

CORONA **5,5**

4,5% MEXICAANSE LAGERBIER

MONGOZO MANGO  **5,9**

3,6% FRUITIG MANGO BIER

vraag onze
bediening
naar het
BIERTJE
v/h **MOMENT**

ALCOHOLVRIJ/ -ARM

JUPILER MALT **3,3**

0,0% ALCOHOLVRIJE PILSENER

LEFFE BLOND 0,0% **4,7**

0,0% ALCOHOLVRIJ BLOND BIER

JOPEN NON I.P.A. **5,9**

0,3% ALCOHOLARME I.P.A.

BROUWERIJ 'T IJ **5,9**

VRIJWIT

0,5% ALCOHOLARM WITBIER





wijn

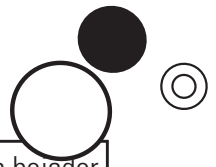

ons wijnassortiment is merendeels vegan (op de rosé en bojador tinto na) en volledig duurzaam geproduceerd

WIT

glas / karaf / fles

BAJEL PIRATA BLANCO

5,3 16,5 24

MERSEGUERA – SPANJE

De Mersegueradruif is een lokale variëteit, die vooral staat aangeplant in de streek rond Valencia. Hij voelt zich perfect thuis in dit warme klimaat en met zijn dikke schil is hij prima gewapend tegen de zonnewarmte.

proef: limoen, appel & peer

TREEBORN VENETO

5,8 18 26,5

PINOT GRIGIO – ITALIË

Treeborn combineert hun liefde voor wijn met het voornemen om bij te dragen aan een betere wereld: voor elke verkochte fles van deze zachte, biologische pinot grigio planten zij samen met WeForest een boom aan om ontbossing tegen te gaan.

proef: groen fruit, mineralen & witte abrikoos

JU DE VIE BLANC – FRANKRIJK

6,3 19,5 29

3 typische Rhônedruiven, 1 geweldige Rhônewijn. Deze rijke wijn vol sappige fruitaroma's wordt op steenworp afstand van het mythische Château-neuf-du-Pape gemaakt. Een echte rijke gastronomische wijn!

proef: nectarines, peer, perzik

RIESLING DESERTEUR

5,8 18 26,5

ALCOHOLVRIJ – DUITSLAND

Makkelijk was het niet, maar de zoektocht naar een goede alcoholvrije wijn zonder bubbels is gelukt. Ontdek het in deze wijn van de toekomst.

proef: citroen, mineralen, witte bloemen

ROSÉ

glas / karaf / fles

FERRY LACOMBE MIRA ROSÉ

5,8 18 26,5

CALADOC & GRENACHE – FRANKRIJK

Deze rosé is vernoemd naar de rode reus Mira, "de Wonderbaarlijke", en is duidelijk een wijn met sterallures.

proef: aardbeien & frisse kruiden

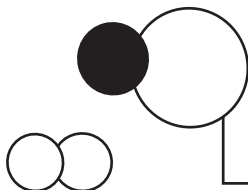
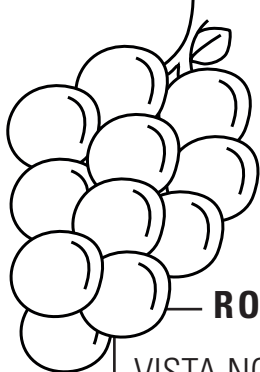

grapedistrict

— ROOD — glas / karaf / fles

VISTA NOVA ESTREMADURA 5,3 16,5 24

— PORTUGAL

De druif Touriga Nacional is de trots van Portugal. In zijn eentje steelt 'ie de show in portwijnen, máár hij opereert ook graag in teamverband.

proef: rood fruit, hout & kers

TERRECARSICHE DON FILIPPO 5,8 18 26,5

PRIMITIVO — ITALIE

"A primitivo you can't refuse", de wijn barst namelijk van verleidelijk donkere fruit als kersen en bramen. Het is dan ook de ideale begeleider van stevige stoofgerechten of koude borrelavonden!

proef: bramen, kersen, pruimen & vanille

BOJADOR TINTO ALENTEJO 6,3 19,5 29

— PORTUGAL

Een powerwijn met diepgang, body en kracht gemaakt van inheemse druiven.

proef: bessen, zachte tanine

— ORANJE NATUURWIJN — glas / karaf / fles

SOTO MANRIQUE 5,8 18 26,5

LA TRANSICIÓN ORANGE — SPANJE

De Albillo real druif krijgt in deze oranje wijn ondersteuning van de Chasselas, een echte Sherry druif. Dit ongebruikelijke trio levert een verrassend sappige, umamirijke oranje wijn.

proef: marmelade, sinaasappelbloesem, zilt

— BUBBELS — glas / fles

GOLD FIZZ CAVA — SPANJE 5,8 26,5

Deze frisse cava met een uitgesproken bubbel zet de smaakpapillen op scherp.

proef: citrus

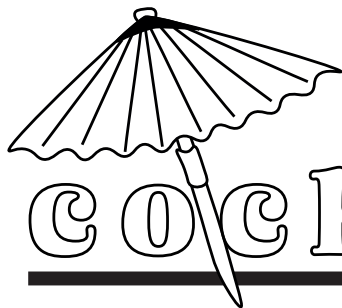

cocktails

MET MATE 7,5

wodka, club mate & munt

GEKKE BESSEN DAIQUIRI 7,5

*Gekke Bessen siroop,
witte rum, limoen & rozemarijn*

ESPRESSO MARTINI 10

espresso, wodka & kahlua

APEROL SPRITZ 8

*aperol, prosecco, spa rood
& sinaasappel*

LIMONCELLO SPRITZ 8

*limoncello, cava, spa rood,
munt & citroen*

VLIERBLOESEM SPRITZ 8

*bloesem power siroop, cava, tequila,
spa rood & munt*

GIN TONIC 8

Damrak gin, tonic, limoen & munt

ROSEMARY'S BABY 8,5

*damrak gin, rose lemonade,
rozemarijn & munt*

DARK 'N STORMY 9

*havana añejo rum, ginger beer,
angostura bitter & limoen*

COCKTAIL VAN HET MOMENT

*vraag onze bediening naar
de cocktail van de maand!*

ALCOHOLVRIJ

BABY'S ROSEMARY 8,5

*gordon's pink gin, rose lemonade
limoen & munt*

STORMY 'N DARK 9

*lyre's dark cane rum, ginger beer,
angostura bitter & limoen*

dagelijks van
12.00 tot
16.00u

lunch

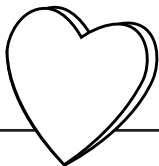

TOSTI's

keuze uit wit of bruin brood

met kaas  **4,5**

kaas-tomaat  **5**

ham-kaas **5**

of ham-kaas-tomaat **5,5**

optie: met vegan kaas
voor €0,50

BROODJES

spiegelei  **7**

biologische eitjes geserveerd op
bruin brood met rucola
en mayonaise
optie: kaas voor €0,50

kroketten  **8,5**

geserveerd op bruin brood met
mosterd-mayonaise en een kleine
salade

hummus met gebakken **7**

champignons 

geserveerd op bruin brood,
gegarneerd met rucola en
koriander

ZOET

huisgemaakte **5**

aalbessencake 

appeltaart  **5,5**

optie: slagroom (niet vegan)
voor €0,50

SOEP & SLA

aspergesalade   **8**

met geroosterde cherry-
tomaten, walnoten en
basilicum-chili vinaigrette

huisgemaakte **7**

soep v/d dag   

vraag onze bediening naar
de soep van de dag

 vegetarisch

 vegan

 glutenvrij

- allergieën?
vraag onze bediening
gerust naar de opties



borrel

dagelijks van 12.00 tot 22.00u

Turks brood

+ olijfolie 🌱 **2,5**

+ hummus 🌱 **4**

+ aioli 🌱 **3,5**

gemarineerde olijven 🌱 **3,5**

nacho's uit de oven **8**

met cheddarkaas,
creme fraîche, salsa & jalapeños

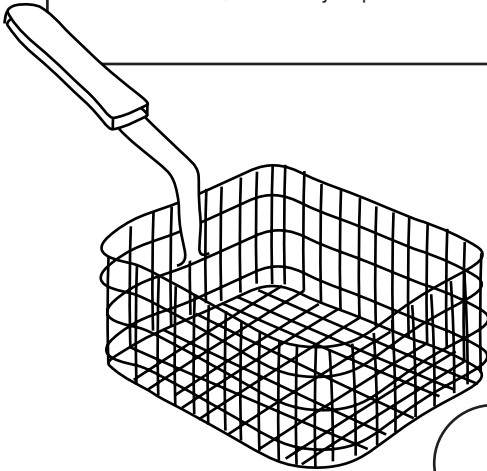

bitterballen 🌱 **7**

kimchi kroketjes 🌱 **7**

van Funkgilde
met mierikswortelmayo

mini loempia's 🌱 **6**

kaassouffles **7**

bittergarnituur **15**

mini loempia's, kaassouffles
& bitterballen

🌱 vegan

*al onze borrelsnacks
zijn vegetarisch*

- allergieën?
vraag onze bediening
gerust naar de opties